

Notice simplifiée

BRAIN 15 pour kits : G-Bat 24V - Roller - Diablo ou BRAIN 06 pour kit Compas

BRANCHEMENT MOTEURS

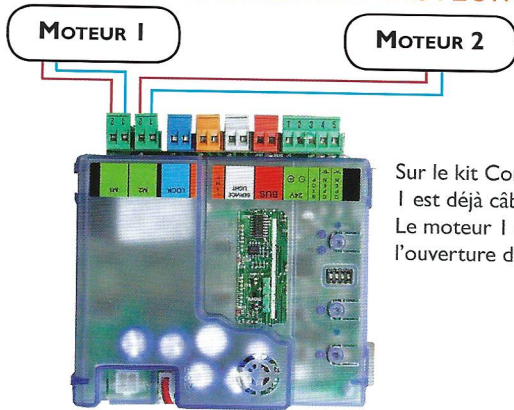

Sur le kit Compas, le moteur 1 est déjà câblé. Le moteur 1 commande l'ouverture du 1^{er} vantail.

CONNEXION MODULE DE FRÉQUENCE

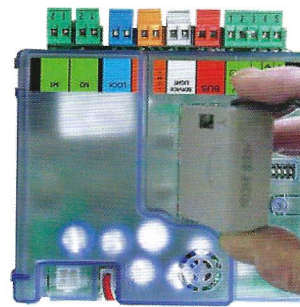

Opération à faire hors tension

BRANCHEMENT CLIGNOTANT

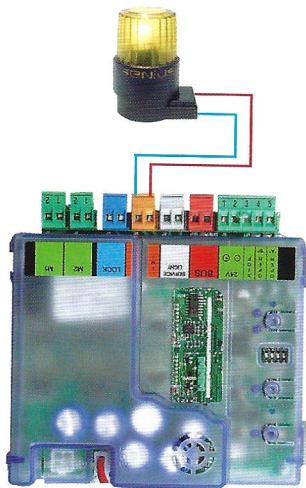

BRANCHEMENT PHOTOCELLULES

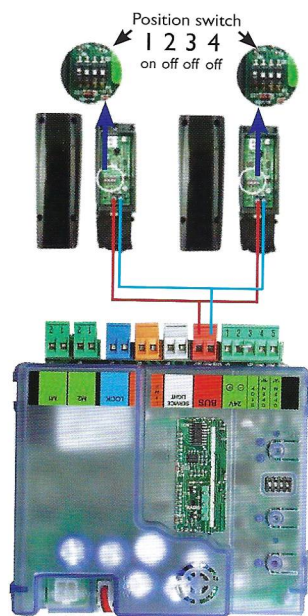

BRANCHEMENT SECTEUR

Tableau électrique de la maison protégé par fusible 10A
Phase
Terre
Neutre

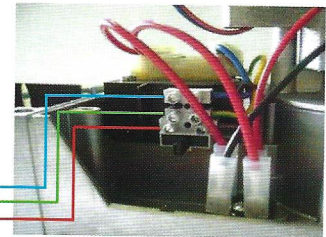

CONFIGURATION MOTEUR ET FORCE

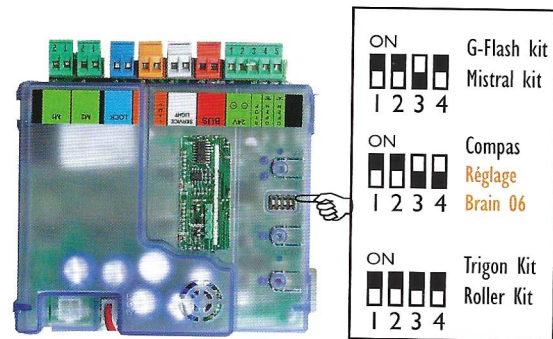

APPRENTISSAGE DE LA COURSE

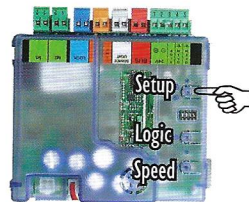
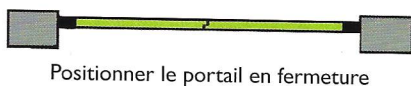

Appuyer sur le bouton «**SETUP**» jusqu'à allumage fixe (SETUP automatique) des voyants «**SETUP**» A et B.

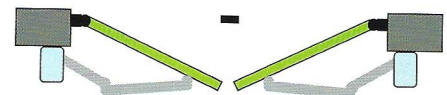

La porte doit effectuer une manoeuvre d'ouverture et de fermeture au ralenti, puis une manoeuvre d'ouverture à pleine vitesse. Les voyants A et B du «**SETUP**» doivent être éteints.

PROGRAMMATION DE LA TÉLÉCOMMANDE

Appuyer sur **P1** et **P2**. L'émetteur se met à clignoter, relâcher les 2 boutons, l'émetteur continue de clignoter.

Appuyer sur **P1** et **RESTER APPUYER** (jusqu'à la fin de la manoeuvre suivante).



Sur la platine électronique appuyer sur **LOGIC** et en maintenant le touche enfoncée appuyer sur **SETUP**.

Les voyants **A** et **B** s'allument fixes.

Après 3 secondes relâcher le bouton de l'émetteur puis celui de **SETUP** et celui de **LOGIC**.

Faire un test en appuyant 2 fois sur l'émetteur. Si le fonctionnement est correct le voyant **OPEN** A s'allume et le portail s'ouvre.

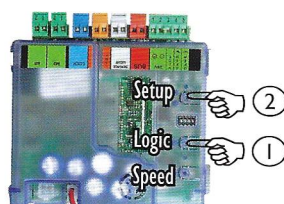

BRANCHEMENT SÉLECTEUR À CLÉ

