

**LA LECTURE DE CETTE NOTICE  
LE RESPECT ET L'EXÉCUTION DANS L'ORDRE DE CHACUNE DES INSTRUCTIONS  
SONT LES CONDITIONS POUR UNE POSE FACILE ET DURABLE**

**Gamme GGP motorisation Grand Public : Présentation**

La gamme GGP est une sélection de produits réputés pour leurs solidités et leurs simplicités de mise en œuvre. La gamme GGP permet l'installation, le dépannage, la réparation ou la rénovation de motorisations de portails pour un usage domestique.

**Carte GGPQ81A, description du produit :**

GGPQ81A est une carte pour la gestion de 1 ou 2 moteurs fonctionnant en 230V : vérins, à bras ou moteurs enterrés.

La carte GGPQ81A avec un récepteur radio 433 Mhz intégré permet la gestion de 1 ou 2 moteurs 230 V/350W maxi, pour la motorisation d'un portail équipé avec des butées en ouverture/fermeture.

Pour les motorisations à vérins, la butée à l'ouverture peut être remplacée par une bague à fixer sur le tube du vérin, référence [bague BMAO](#)

La carte permet le raccordement par fils :

- D'un jeu de photocellules ou de barres palpeuses en sécurité à la fermeture.
- D'un jeu de photocellules ou de barres palpeuses résistive 8K2 en sécurité à l'ouverture.
- D'un bouton d'arrêt d'urgence, type pompier
- De la commande d'ouverture total par fil avec un contact sec\*
- De la commande d'ouverture piéton par fil avec un contact sec \*

\*Un contact sec, c'est exemple : Un bouton poussoir/ un contacteur à clés/ un clavier à code/ le contact sec d'un Interphone.

Option :

- La carte additionnel MLO4 permet le raccordement et la gestion d'une serrure électrique 12V
- La carte additionnel MRX01 permet le branchement au choix :
  - d'une lampe témoin pour le contrôle à distance de l'état du portail Ouvert/fermé
  - d'une lumière de courtoisie
  - d'un contact auxiliaire, commandé par radio par la télécommande

Si besoin, il est possible d'empiler 1 carte MLO4 et 3 cartes MRX01

Ce produit fait parti de la gamme GGP motorisation gamme grand public, pour l'équipement de portail d'usage domestique avec moins de 10 ouvertures/fermetures/jour.

Garantie.

Intégré dans un kit de motorisation GGP complet, l'ensemble est garanti 3 ans.

Acheté individuellement, la carte GGPQ81A est garantie 6 mois.

**Sécurité :**

Un système de motorisation de portail est considéré comme une machine et il est impératif de se prémunir des risques mécaniques et électriques liés aux mouvements du portail.

Le système doit être utilisé uniquement par des personnes informés des risques et responsables.

Il est indispensable que la ligne d'alimentation 230V de la carte GGPQ81A soit protégée par une protection différentiel 30mA adaptée et que l'ensemble soit relié à la terre.

Ce matériel ne peut être mis en œuvre que par des personnes avertis des risques liés au 230V.

Il est interdit de travailler sous tension 230V.

L'alimentation 230V n'est établi que quand le personnel est en sécurité et que le matériel est posé et raccordé.

**Assistance à la pose :**

Prendre en photos le produit qui pose problème, par exemple la carte avec le détail des branchements et toujours une vue générale de l'installation à nous faire parvenir par mail à l'adresse Mail: [motorisation.ggp@gmail.com](mailto:motorisation.ggp@gmail.com) ou par MMS au 06 87 36 43 46 puis ensuite nous appeler au tel : 04 78 80 51 38

**1° Fixation du coffret sur un mur vertical, sec, à l'ombre, idéalement à 1,50 m du sol.**

Pour éviter l'entrée d'eau dans le coffret, **TOUS les câbles entrent exclusivement par le dessous du coffret.**

Reboucher le passage des câbles avec du joint-colle du bâtiment.

Pour éviter les problèmes de condensation, il faut laisser sous le coffret, 2 trous de Ø = 3,00 mm destinés à la circulation de l'air.

**2° Liste et vérification minimum pour la mise en route rapide :**

**ATTENTION, il est OBLIGATOIRE d'avoir des butées mécanique de fin de course en ouverture et fermeture pour chaque moteur.**

Pour le raccordement électrique utiliser de préférence :

Pour le raccordement des vérins, du câble HO5RNF 4 x 1 mm<sup>2</sup>

Pour le raccordement des photocellules et des accessoires de commandes du câble souple ou rigide 9/10 mm<sup>2</sup>

- Raccorder **en provisoire** un fil (pont) entre les bornes 5 et 9 = shunt de la sécurité « Photocellule sécurité à la fermeture »

- Vérifier la présence des ponts obligatoires entre les bornes 2/4 et 6/9 (voir le schéma ci-dessous)

- Raccorder le moteur qui doit ouvrir en 1° sur la borne Orange. (M1)	Fil gris/bleu au centre
- Raccorder le 2° moteur sur la borne Noire (M2)	Fil Noir avec le 1° fil du condensateur 8mF à droite
- Raccorder les fils vert/jaune des moteurs à la terre	Fil Marron avec le 2° fil du condensateur 8mF à gauche

- Le clignotant 24V sera branché ultérieurement

- Les commandes filaires seront branchées ultérieurement

- Raccorder l'arrivée du 230V sur les bornes 18 et 20, sur la borne 19 tous les fils de terre. Mettre sous tension

**Réglage pour la 1° mise en service:**  
**Tous les mini-interrupteurs de SW1 et SW2 sur OFF**  
**La molette SENS à fond dans le sens des aiguilles d'une montre**  
**La molette POWER en position « 12h00 »**  
**Explication des 4 touches:**  
**SET :** Entrée en mode programmation  
**SET TX :** Enregistrement des télécommandes  
**WORK:** Ralentissement  
**BREAK :** Active/désactive et tempo fermeture automatique (voir le point 7)

**Positionner le portail à moitié ouvert, puis embrayer les moteurs.**

**La platine est alimentée en 230V:**  
 En fonctionnement normale les voyants :  
 DL1: Alim : allumé  
 STOP = allumé  
 PH\_C = allumé  
 PH\_0 = allumé  
 ROUGE FIXE

En réglage usine :  
 1° impulsion sur la télécommande = OUVERTURE  
 2° impulsion = STOP  
 3° impulsion = FERME

Si juste 1 impulsion sur la télécommande = démarrage d'un cycle:  
 - OUVERTURE /  
 - Temps de pose 3 s /  
 - FERMETURE

**Pour la mise en service rapide, raccorder en provisoire un fil entre 5 et 9**  
**Ne pas enlever ces fils, déjà en place**

Après une coupure de courant le 1° mouvement du portail est toujours une OUVERTURE.

### 3° Enregistrement / effacement des télécommandes.

**NB:** Tous les branchements sur le bornier rouge (provisoire / définitif) doivent être réalisés avant d'enregistrer les télécommandes !

Création d'un code radio personnalisé sur la télécommande GGP-EMY4.

Ouvrir la télécommande en tirant sur le capuchon rouge.

Création d'un code radio de votre choix en bougeant les mini-interrupteurs de votre choix

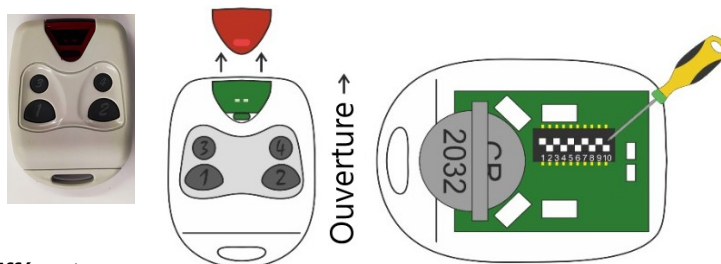

#### Le récepteur peut enregistrer 30 codes radio différents.

Si on compose le même code radio sur toutes les télécommandes il suffit d'enregistrer 1 télécommande et toutes fonctionneront.

**NB:** Le récepteur fonctionne avec des télécommandes en fréquence 433 Mhz à codage simple. (*Compatible ADYX ALYSE*)

**NB:** Si au moment de l'enregistrement, DL1 continue à clignoter = La télécommande n'est pas compatible

#### 2.1° Effacement de la Mémoire radio de toutes les télécommandes: (*Opération conseillée sur une nouvelle carte*)

Tenir enfoncé le bouton «SET-TX», la LED «DL1» clignote puis après 10 secondes DL1 s'éteint, signifiant la réussite de l'opération.

#### 2.3° Enregistrement d'une touche de la télécommande en mode Ouverture total :

Presser une fois la touche SET-TX => La Led DL1 clignote.

Tenir enfoncé une touche de votre télécommande = DL1 s'allume fixe, signifiant la réussite de l'opération.

**NB:** Si DL1 continue à clignoter = La télécommande n'est pas compatible

#### 2.4° Enregistrement d'une touche de la télécommande en mode Ouverture piéton :

Presser 2x fois la touche SET-TX => La Led DL1 clignote.

Tenir enfoncé une touche de votre télécommande = DL1 s'allume fixe, signifiant la réussite de l'opération.

**NB:** Si DL1 continue à clignoter = La télécommande n'est pas compatible

### 4° Vantail battant / vantail battu et vérification du sens de rotation des moteurs

Le moteur du vantail « BATTANT » est raccordé sur les bornes M1.

Le moteur du vantail « BATTU » est raccordé sur les bornes M2.

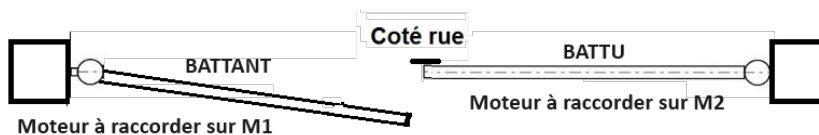

Le « BATTANT » s'ouvre en premier et se referme en dernier. (**NB :** si c'est un portail avec 1 seul battant, on utilise le bornier M1)

Positionner le portail à moitié ouvert. Embrayer les moteurs. Couper 10 secondes l'alimentation électrique, puis rebrancher. Donner une impulsion sur la touche de la télécommande.

Les 2 moteurs doivent partir en ouverture (*Après une coupure de courant, le portail part toujours en ouverture*)

Si 1 ou les 2 moteurs partent en fermeture, couper l'alimentation, inverser les 2 fils NOIR/MARRON d'alimentation du ou des moteurs concernés sur les bornes 12 / 14 et/ou les bornes 15 / 17. Rebrancher, puis tester

### 5° Programmation avec les mini-interrupteurs.

**DIP SWITCH 1.** Couper l'alimentation électrique avant de bouger les mini-interrupteurs.

<b>DIP 1</b>	ON = Installation avec 1 moteur. <i>Si 1 seul moteur, branchement des fils moteurs sur M1, borne 12 - 13 - 14</i> OFF = Installation avec 2 moteurs ( <b>Réglage usine</b> )
<b>DIP 2</b>	ON = A chaque commande, radio ou filaire c'est la commande OUVRE => Usage collectif / usine / parking publique OFF = A chaque commande, c'est un cycle = OUVRE / STOP / FERME => Usage domestique standard ( <b>Réglage usine</b> )
<b>DIP 3</b>	ON = Les moteurs démarrent à pleine force pendant 1,5 s puis selon la force réglée avec POWER ( <b>Réglage usine</b> ) OFF = Les moteurs démarrent selon la force réglée avec la molette POWER
<b>DIP 4</b>	ON = Test micro-coupure* de l'alimentation électrique 9 des dispositifs de sécurité, avant chaque cycle. OFF = Test micro-coupure désactivé. ( <b>Réglage usine</b> )

\***TEST MICRO-COUPURE ou FAIL/SAFE/TEST :** A chaque démarrage d'un cycle moteur, une micro-coupure sur la borne N° 9 permet de tester la bonne réaction des photocellules et autres organes de sécurité. (test obligatoire en collectif)

#### DIP SWITCH 2

<b>DIP 1</b>	ON = Si serrure électrique et carte ML04 (en option) = Coup de Bélier à l'ouverture et BOOST à la fermeture OFF = Fonctionnement standard ( <b>Réglage usine</b> )
<b>DIP 2</b>	Permet la connexion d'une barre palpeuse résistive 8K2 sur la borne N°6, « sécurité en ouverture » ON = Branchement d'une barre palpeuse résistive 8K2 OFF = Branchement d'une photocellule ( <b>Réglage usine</b> )
<b>DIP 3</b>	ON = Portail ouvert/ Le portail ferme 1 seconde après une coupure du rayon infrarouge des photocellules. OFF = Fonction Désactivée. ( <b>Réglage usine</b> )
<b>DIP 4</b>	Pas de fonction associée à ce mini-interrupteur

## Fonctions des 4 mini-interrupteurs sur la carte

<b>SET</b> Programmation carte - Active/désactive la fermeture automatique	<b>SET TX</b> Enregistrement/effacement des télécommandes
<b>WORK</b> Commande identique à une impulsion sur la télécommande	<b>BREAK</b> Activation et réglage du temps de pause avant la fermeture automatique de 1 à 120 s

En mode usine, la carte est programmée en mode OUVRE / STOP / FERME, sensibilité aux obstacles désactivé, décalage des vantaux et fermeture automatique après 3 secondes.

Retour aux paramètres d'usine :

Couper l'alimentation électrique, tenir enfoncé la touche « BREAK » rétablir l'alimentation électrique, puis relâcher « BREAK »  
Positionner la molette « SENS » au maximum dans le sens des aiguilles d'une montre et positionné « POWER » à mi-course.

## 6° OBLIGATOIRE : Apprentissage des temps de travail et de ralentissement des moteurs.



## Préambule:

- Vérifier la présence obligatoire des butées mécaniques de fin de course en ouverture et fermeture, pour chaque moteur.
- Donner une impulsion sur la télécommande et tester la force du portail: Il doit être possible de le retenir à la main.
- Ajuster la puissance du moteur avec la molette "POWER". (réglage de la puissance du moteur)
- Si possible faire la programmation avec les moteurs froids.

## Programmation des temps de travail des moteurs

## Obligatoire vérification avant de lancer la programmation:

- ⌚ Vérifier la présence obligatoire des butées mécaniques pour limiter l'ouverture et la fermeture du portail.
- ⌚ Placer le portail en position fermé, les moteurs embrayés.
- ⌚ Couper l'alimentation 10 s, puis rebrancher

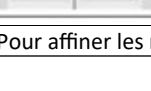
1		<b>LE PORTAIL EST EN POSITION FERMÉ</b> <i>M1 est le vantail « Battant » qui s'ouvre en premier et se ferme en dernier Dans l'exemple M1 est à gauche, mais il peut aussi être à droite</i>
<b>Tenir enfoncé la touche SET 3 secondes, la LED DL1 clignote, relâcher.</b>		
2		<b>Donner une impulsion sur la touche de la télécommande ou sur la touche WORK</b> <b>Le moteur M1 parte en ouverture</b> <i>NB: 1 impulsion = 1 appui de 1/2 seconde sur la touche NB: Les impulsions de programmation se font avec la télécommande ou la touche WORK</i>
3		<b>A environ 90 % de la course, donner une impulsion =&gt; Le moteur ralenti</b>
4		<b>Le vantail M1 est complètement ouvert.</b> <b>Attendre 4 secondes et donner une impulsion . Le moteur M1 est à l'arrêt</b>
5		<b>Réglage du temps de décalage d'ouverture du moteur 2 =&gt;</b> <b>Donner une impulsion et laisser le temps s'écouler entre 0 et 20 s selon le besoin =&gt;</b> <b>Donner une impulsion, le temps de décalage est enregistré et le moteur M2 part en ouverture</b>
6		<b>A environ 90 % de la course, donner une impulsion =&gt; Le moteur ralenti</b>
7		<b>Le vantail M2 est complètement ouvert</b> <b>Attendre 4 secondes et donner une impulsion. Le moteur M2 est à l'arrêt</b>
6		<b>Donner une impulsion, M2 part en fermeture =&gt; Réglage du temps de décalage entre les vantaux =&gt; laisser le temps s'écouler, maxi 20 s =&gt; Donner une impulsion=&gt;</b> <b>Le temps de décalage est enregistré et M1 part en fermeture</b>
		<b>Le portail est fermé et les moteurs s'arrêtent. Les temps de travail sont sauvegardés et la carte sort du mode programmation</b>

Pour affiner les réglages, il est possible de refaire autant de fois que nécessaire la programmation

### 6-1. Réglage de la détection d'obstacle avec la molette « SENS »

Si la molette est à fond dans le sens des aiguille d'une montre => la fonction est désactivée.

Si la molette est en position « 8h00 » du matin => très sensible. En position 17h00 => peu sensible

*NB : Si le portail à beaucoup d'inertie, le réglage est impossible. Le réglage est possible que pour un portail léger*

Fonctionnement : En cas de détection d'obstacle en ouverture, le moteur s'arrête et recule de 10 cm. Après 30 secondes le moteur repart en fermeture. Si l'obstacle est toujours là, le moteur fait 3 essais, puis s'arrête.

En cas de détection d'obstacle en fermeture, le moteur s'arrête puis repart en ouverture complète. Après 30 secondes le moteur repart en fermeture. Si l'obstacle est toujours là, le moteur fait 3 essais, puis s'arrête.

Réglage : Positionner la molette « SENS » à la position « 16h00 », actionner le moteur et tester à la main et affiner le réglage.

### 7° Fermeture automatique, réglage du temps de pose avant fermeture.

**- A NE MODIFIER QUE APRÈS L'APPRENTISSAGE DES TEMPS DE TRAVAIL, PARAGRAPHE 6 -**

En réglage usine, le temps de pause est de 3 secondes.

#### 7-1. Suppression de la fermeture automatique.

Tenir enfoncé la touche SET, puis quand DL1 clignote, relâcher la touche.

Tenir enfoncé la touche BREAK 5 secondes. Relâcher => La fermeture automatique est désactivée.

#### 7-2. Réglage du temps de pose avec la fermeture automatique.

Tenir enfoncé la touche SET, puis quand DL1 clignote, relâcher la touche.

Appuyer brièvement sur la touche BREAK. Le clignotant et la Led DL1 clignotent.

Attendre le temps d'ouverture souhaité, maxi 120 sec, puis appuyer brièvement sur BREAK pour enregistrer.

### 8° Branchement définitive des accessoires et du jeu de photocellules détection à la fermeture

Voir paragraphe 9, le détail des branchements.

Après la mise en route rapide et les divers programmations, il convient de :

- Déposer le pont provisoire entre 5 et 9 puis de poser et raccorder le jeu de photocellules sur les piliers extérieur du portail.

Vérifier l'alignement des photocellules : En passant la main devant le faisceau entre les 2 photocellules la Led PC.C s'éteint.

- Poser et brancher le clignotant 24V sur les bornes 10 et 11, le clignotant doit être posé, visible de l'intérieur et de l'extérieur

Il est possible de brancher plusieurs clignotants

- Raccorder éventuellement les commandes filaires, soit un bouton poussoir, ou un contacteur à clés ou un clavier à codes ou le contact « sec » d'un interphone sur les bornes 1 et 4 pour l'ouverture total et borne 3 et 4 pour l'ouverture piéton.

- Si besoin la carte fourni une alimentation 24 V-500mA maxi sur les bornes 7(-) et 8 (+)

- Si la portée radio des télécommandes est trop faible il est possible de brancher une antenne 433 Mhz sur les bornes 21 et 22

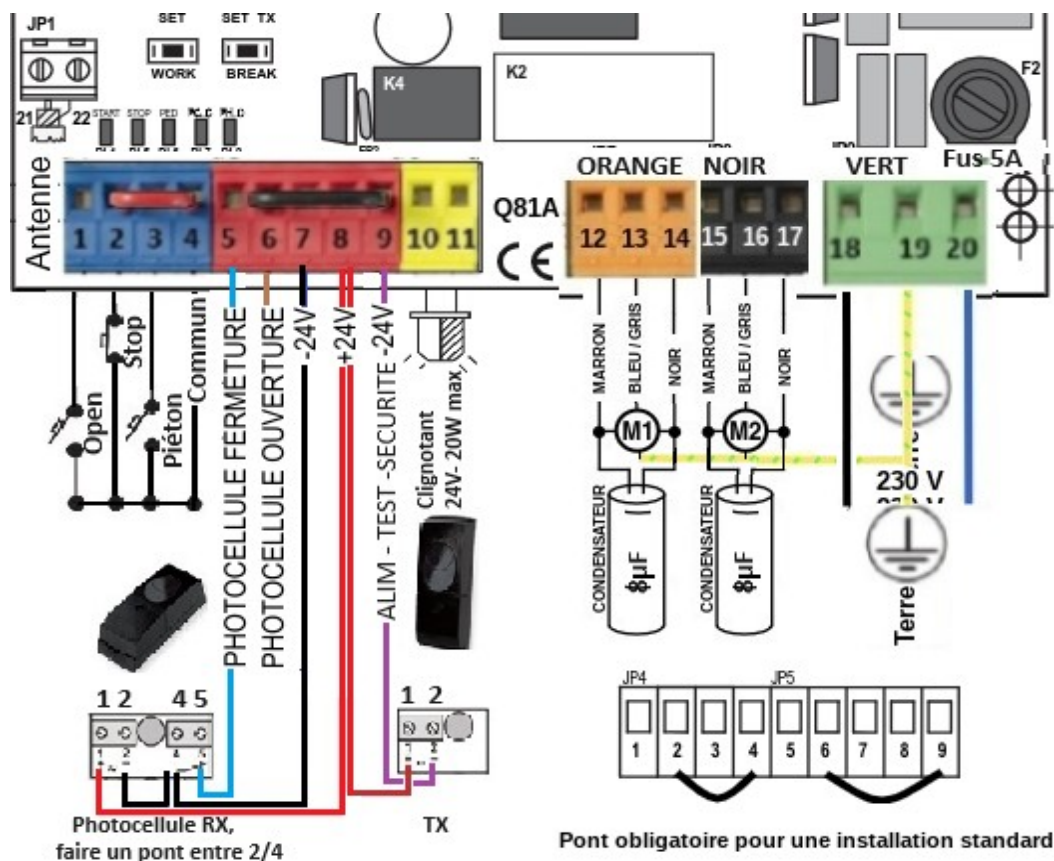

Alimentation 24Vcc- maxi 500 mA, disponible entre les bornes 7 et 8

**9° Détail du branchement des accessoires :****9-1° Branchement des photocellules en sécurité à la fermeture :**

ATTENTION : POUR LE BRANCHEMENT DES PHOTOCELLULES IL FAUT ENLEVER LE FIL PROVISOIRE ENTRE LES BORNES 5 et 9

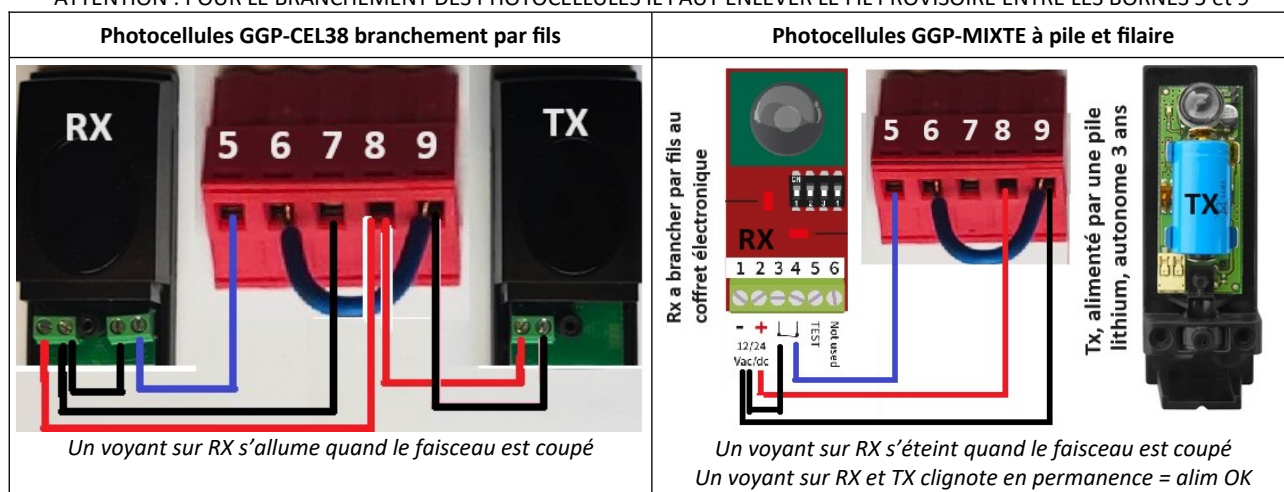
Contrôle : En passant la main devant le faisceau entre les 2 photocellules la Led **PC.C** sur la carte électronique, s'éteint.**9-2° Branchement des fils pour les commandes d'ouverture total et d'ouverture piéton :**

L'ouverture est activé en établissant un contact sec\* d'environ 0,5 s entre les bornes :

Ouverture total : Contact entre les bornes 1 et 4.Ouverture 1 seul vantail : Contact entre les bornes 3 et 4.

\*Contact sec : Quand on appui sur un « bouton poussoir » on génère un contact sec, c'est à dire un contact sans aucune tension à aucune des 2 bornes du bouton poussoir, d'ou l'expression « contact sec »

Selon ce schéma il est aussi possible de brancher sur les bornes 1/ 4 ou 3/4 :

- 1 bouton poussoir
- 1 clavier à code
- Le contact sec d'un Interphone ...



Schéma de branchement d'un contacteur à clés, 2 positions

Utilisation de la carte additionnel MLO4 pour une serrure électrique 12V

Utilisation de la carte additionnel MRX01 pour le branchement au choix :

- d'une lampe témoin pour le contrôle à distance de l'état du portail Ouvert/fermé
- d'une lumière de courtoisie
- d'un contact auxiliaire, commandé par radio par la télécommande

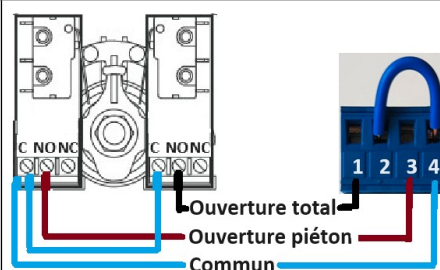
Pour plus d'information sur les modules MLO4 et MRX01, merci de consulter la notice du fabricant, à l'adresse:

<https://adyx.portail-automatique.fr/documentation/notice-fabricant-GGPQ81A.pdf>

Motorisation GGP. 69410 Champagne au Mont d'Or Tel: 04 78 80 51 38

Mail: [motorisation.ggp@gmail.com](mailto:motorisation.ggp@gmail.com)